

**DESCRIZIONE OPERA:** Riferimenti normativi: D.Lgs 50/2016 D.Lgs 152/2006 DM 05/2009  
 Bando per la concessione di finanziamenti ai comuni della provincia di Frosinone per la realizzazione ed il completamento dei centri di raccolta dei rifiuti differenziati comunali e realizzazione di interventi per il potenziamento del servizio di raccolta differenziata parte capitale DGR 46/2012 DGR 90/2014 DGR 547/2014

**COMPLETAMENTO ISOLA ECOLOGICA**

**COMMITTENTE OPERA:** **COMUNE DI ACUTO (FR)**  
 VIA G. GERMINI 1 03010 ACUTO FROSINONE  
 Tel 0775 56001 Fax: 0775 56595  
 e-mail: [segreteria@comune.acuto.fr.it](mailto:segreteria@comune.acuto.fr.it)  
 Website: [www.comune.acuto.fr.it](http://www.comune.acuto.fr.it)  
**Responsabile del Procedimento:** Geom. Alessandro CORI

**PROGETTO ARCHITETTONICO:** SAA "Studio 53" Corso Nuova Italia 53 Fiuggi - FR - Tel. 0775514518  
 e-mail: [studio53.arch@gmail.com](mailto:studio53.arch@gmail.com)  
 website: [studio53.it/indio.com](http://studio53.it/indio.com)  
 Studio: Architetti: D. Magini D. Della Fiorentina  
 Dott. in Arch. F. Barbaliscia **Il Progettista:** Arch. Osvaldo Della Fiorentina

**Grado di progettazione: PROGETTAZIONE DEFINITIVA**

Rev.	Data	Descrizione	Disegnato	Controllato	Approvato	Elaborato
0	07/2016					ALL 05
1						Codice commessa
2						12/10
3						16/12/15
4						16/12/15

**PLANIMETRIA DELL'INTERVENTO 1:500**

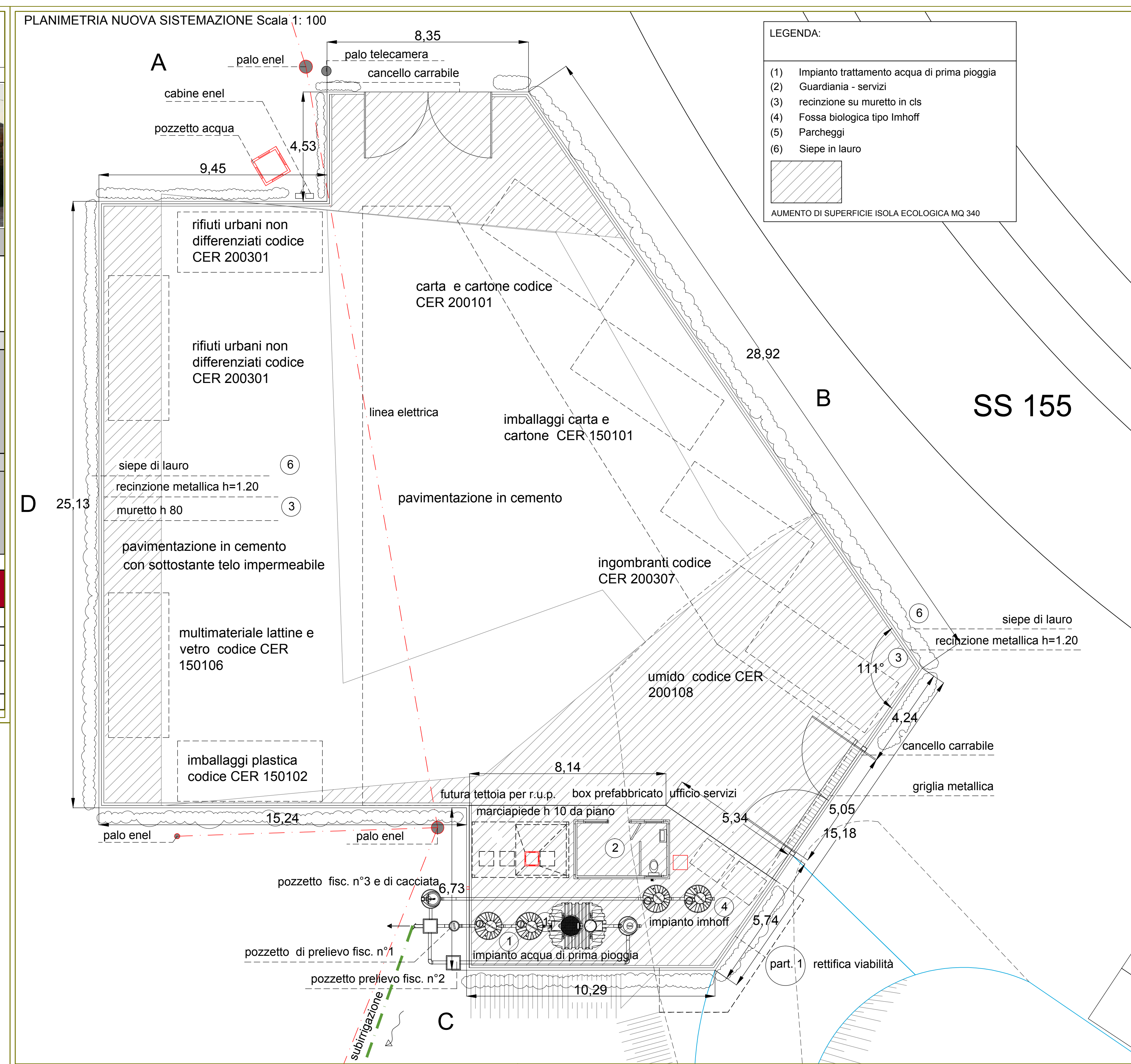
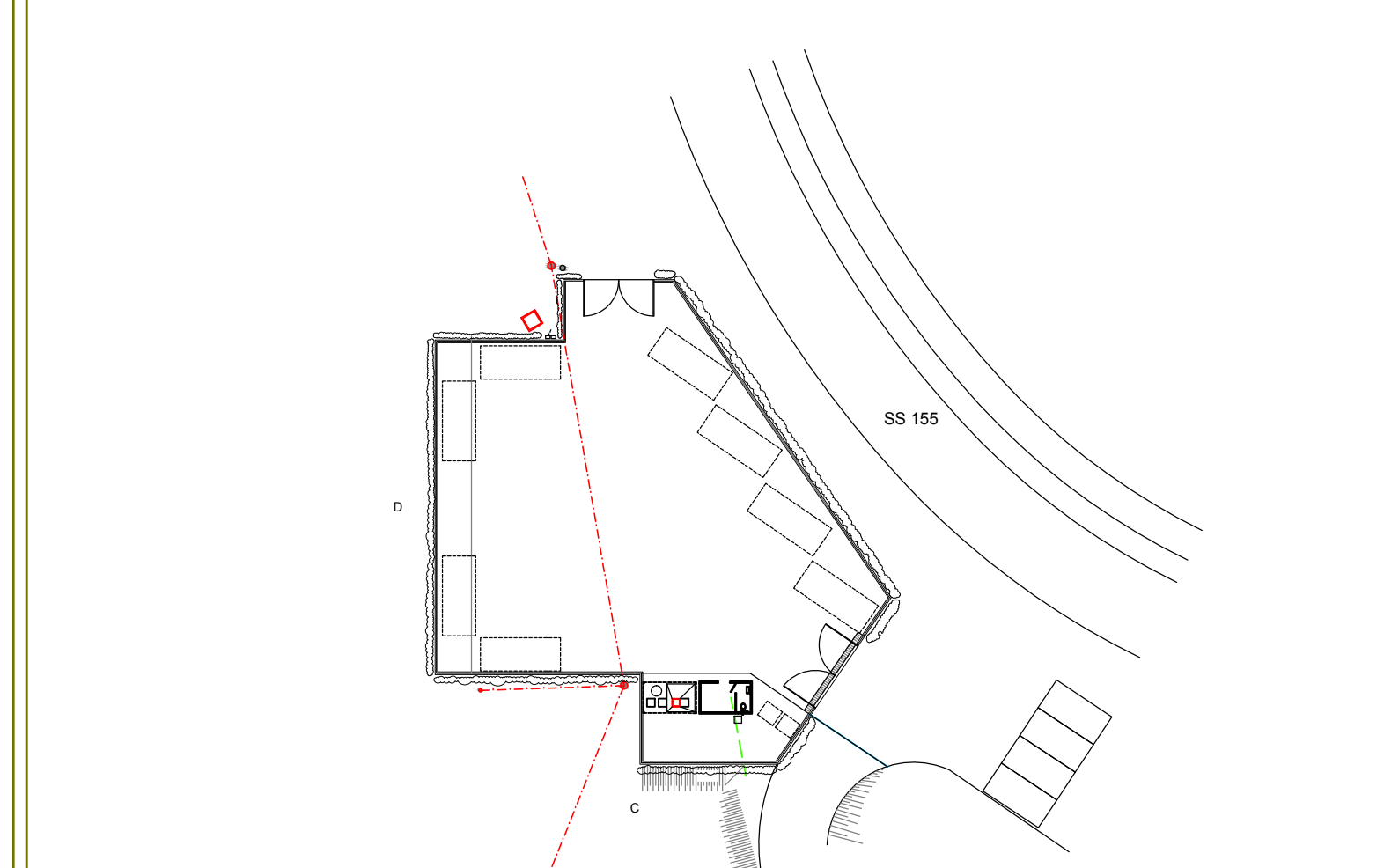

- LEGENDA:**
- (1) Impianto trattamento acqua di prima pioggia
  - (2) Guardiania - servizi
  - (3) recinzione su muretto in cls
  - (4) Fossa biologica tipo Imhoff
  - (5) Parcheggio
  - (6) Siepe in lauro
- AUMENTO DI SUPERFICIE ISOLA ECOLOGICA MQ 340

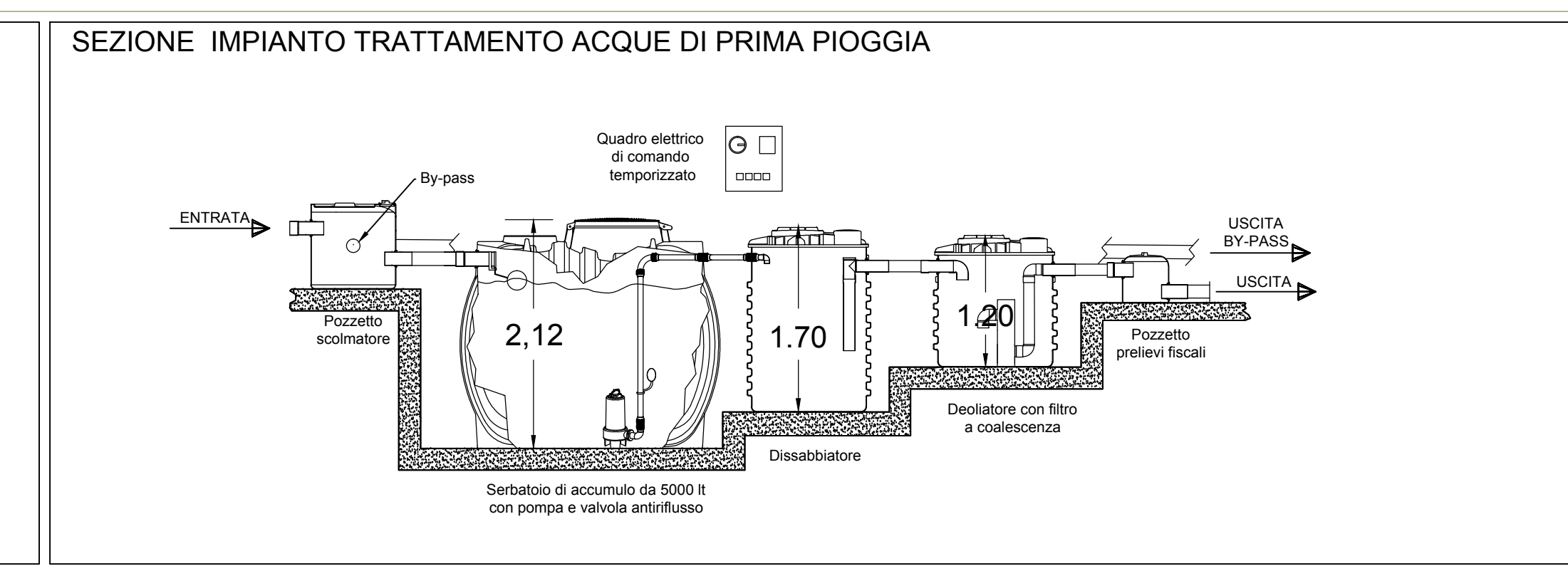
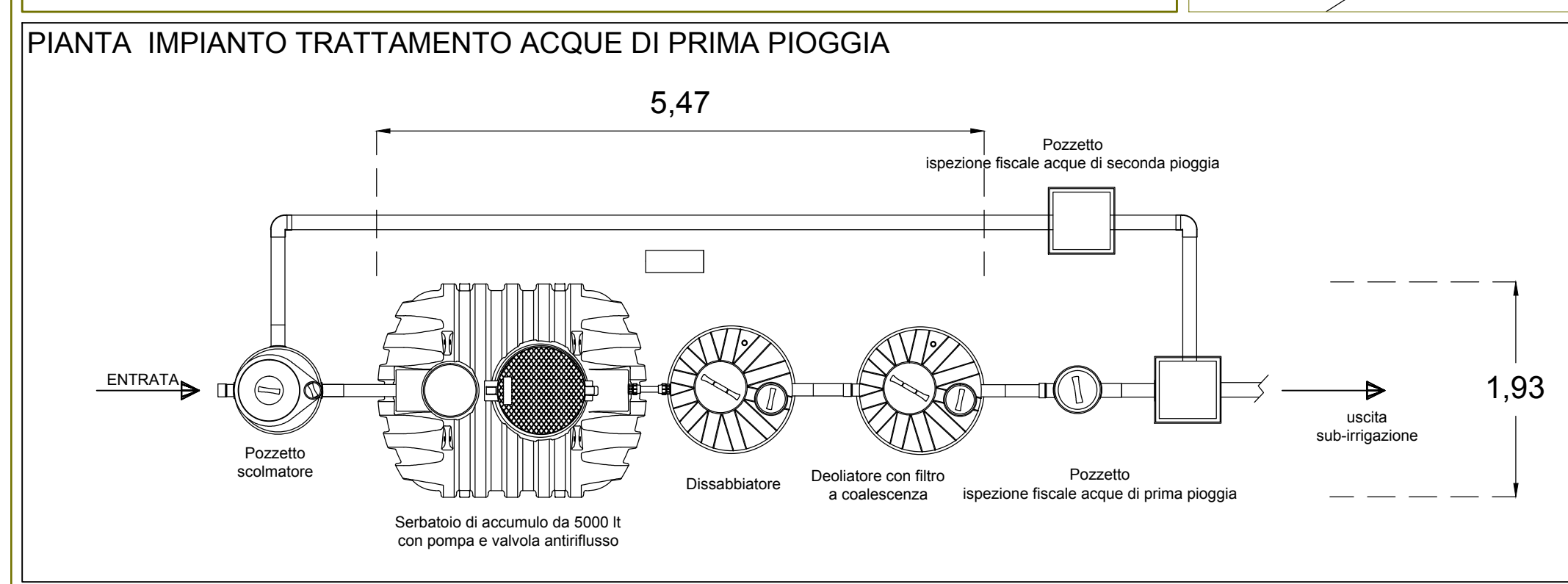
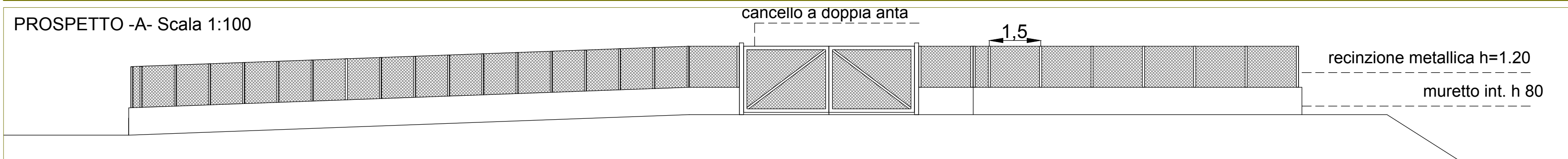
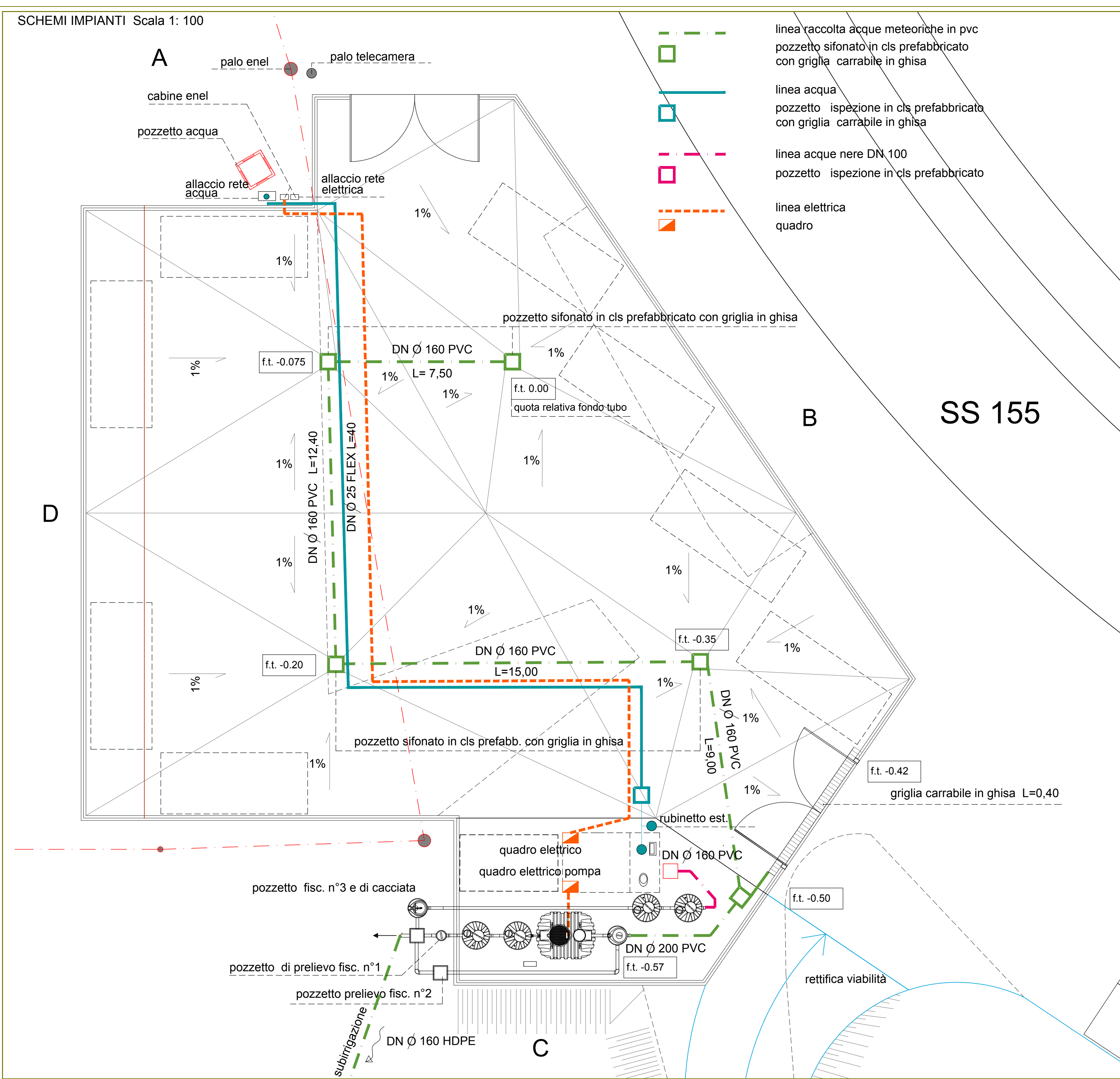
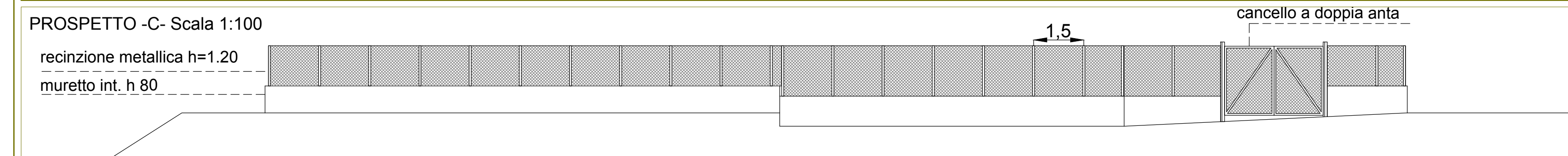

- MODALITA' ESECUZIONE LAVORI**
1. LO SCARICO
  2. RINFANCO - RISPONDERO
  3. RINFANCO - RISPONDERO
  4. RINFANCO - RISPONDERO
  5. RINFANCO - RISPONDERO
  6. RINFANCO - RISPONDERO

